

## Радиоприемник скрытого монтажа RDS 2280 ..

# GIRA

### Описание оборудования

Радиоприемник скрытого монтажа Gira RDS состоит из вставки радиоприемника с насадкой управления и вставкой динамиков с накладкой. К вставке радиоприемника можно подключить, по выбору, один или два динамика. Радиоприемник автоматически распознает подключенные динамики и выполняет переключение между режимами стерео и моно. Радиоприемник устанавливается в обычные приборные коробки скрытого монтажа. Управление радиоприемником производится посредством емкостных кнопок управления. Насадка управления имеет дисплей, на котором, в частности, показывается текст радиостанции (RDS). Через вход AUX в радиоприемнику можно подключить внешние аудиоисточники, например, MP3-плеер.

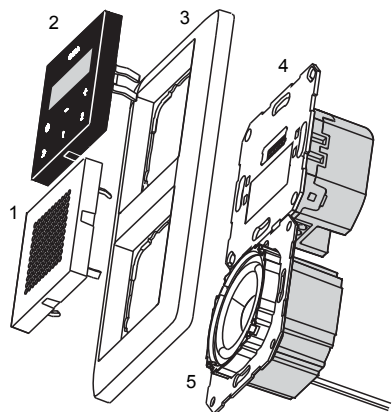

- 1 Накладка динамиков
- 2 Насадка управления
- 3 Двухместная установочная рамка
- 4 Вставка радиоприемника
- 5 Вставка динамиков

### Дисплей

В обычном режиме на дисплее показывается название радиостанции, частота и время. Показ времени связан с принимаемым сигналом RDS и не может настраиваться вручную. При слабом сигнале название радиостанции и время могут не показываться. Вместо этого на дисплее показывается частота радиостанции.



#### Указания по тексту RDS

В некоторых случаях показываемые на дисплее тексты могут отличаться от текстов, посылаемых радиостанцией. При приеме неподдерживаемых символов могут показываться неожиданные тексты. Это не является неисправностью.

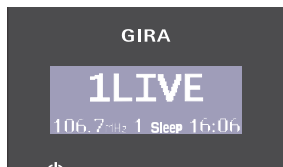

Дополнительная информация на дисплее:

- **1 / 2**: Радиоприемник воспроизводит сохраненную радиостанцию
- **Sleep**: Радиоприемник находится в спящем режиме
- **> >**: Радиоприемник проводит автоматический поиск радиостанций
- **AUX**: Радиоприемник воспроизводит аудиосигнал, полученный через вход AUX
- **INIT**: Радиоприемник проводит инициализацию
- **VOLUME**: Показывается во время изменения громкости

- **TIME YES**: Показывается время (это – настройка по умолчанию).
- **TIME NO**: Время не показывается.

### Управление



Для управления необходимо лишь легкое прикосновение к символам.

Ниже дается обзор важнейших функций:



При кратковременном нажатии радиоприемник включается / выключается.

При длительном нажатии радиоприемник переключается на спящий режим.



При кратковременном нажатии запускается ручной поиск радиостанций.

При длительном нажатии запускается автоматический поиск радиостанций.



При нажатии на **-** радиоприемник становится тише.

При нажатии на **+** радиоприемник становится громче.



При кратковременном нажатии вызывается сохраненная радиостанция.

При длительном нажатии радиостанция сохраняется в памяти.

### Включение радиоприемника

Для включения радиоприемника скрытого монтажа надо нажать любую кнопку. Не обязательно нажимать именно кнопку . При включении вызывается последняя прослушиваемая радиостанция с последней настроенной громкостью. Радиоприемник остается включенным, пока он не будет выключен нажатием кнопки .



#### Автоматическое включение

Радиоприемник скрытого монтажа RDS можно включать с помощью выключателя, например, вместе с освещением помещения. Однако эта так называемая функция дополнительных устройств зависит от индивидуальных условий монтажа в Вашей квартире. Спросите у Вашего электромонтера, можно ли реализовать у Вас функцию дополнительных устройств.

### Настройка громкости

Громкость настраивается с помощью кнопок **+** и **-**.

С помощью кнопки **+** громкость увеличивается, с помощью кнопки **-** громкость уменьшается.

Во время настройки текущее значение громкости показывается на дисплее:

при самом тихом уровне: **VOLUME 1**, при самом громком уровне: **VOLUME 30**.



#### Громкость при включении

При включении вызывается последняя прослушиваемая радиостанция с последней настроенной громкостью.

### Поиск радиостанций

Для запуска автоматического поиска радиостанций нажать и удерживать кнопку поиска **>>**. Во время поиска громкость радиоприемника выключается и на дисплее показывается **> >**. Как только будет найдена радиостанция, поиск останавливается и слышна найденная радиостанция.

Для ручного поиска радиостанции: несколько раз нажать кнопку **>>**, пока не будет выбрана нужная частота радиостанции. При каждом нажатии кнопки частота увеличивается на 0,1 МГц.



#### Поиск радиостанций

Поиск ведется в направлении возрастания. Как только будет достигнут верхний предел полосы частот (107,9 МГц), радиоприемник переключается на нижний предел полосы частот (87,5 МГц) и продолжает поиск. При достижении стартовой частоты радиоприемник автоматически переключается на более высокий уровень чувствительности. Благодаря этому можно найти также слабые радиостанции.

### Сохранение радиостанции

Радиоприемник скрытого монтажа RDS имеет две ячейки памяти, в которых можно сохранить по одной радиостанции.

Для сохранения:

1. С помощью функции поиска радиостанций выбрать нужную радиостанцию.
  2. Примерно на 2 секунды нажать соответствующую кнопку памяти (**1** или **2**).
- ✓ Как только радиостанция будет сохранена, громкость радиоприемника выключается и на дисплее показывается номер ячейки памяти.



#### Обновление памяти

Если ячейка памяти уже занята какой-либо радиостанцией, то при сохранении в ней новой радиостанции она обновляется.

### Вызов радиостанции

Для вызова сохраненной радиостанции нажать кнопку памяти (**1** или **2**). Сохраненная радиостанция настраивается, на дисплее показывается соответствующий номер ячейки памяти.

### Спящий режим

В спящем режиме радиоприемник автоматически отключается через 30 минут.

Для активации спящего режима при включенном радиоприемнике примерно на 2 секунды нажать кнопку , пока на дисплее не появится надпись **Sleep**.

Для деактивации спящего режима нажать кнопку . Надпись **Sleep** исчезает.

### Использование внешнего аудиоисточника



#### Указание по монтажу

Для подключения внешнего аудиоисточника необходимо дополнительно к радиоприемнику скрытого монтажа установить розетку под разъем "тюльпан".

Спросите у Вашего электромонтера, можно ли реализовать у Вас эту функцию.

Радиоприемник скрытого монтажа RDS может воспроизводить аудиосигналы внешнего источника (например, MP3-плеера).

Эта функция демонстрируется ниже на примере MP3-плеера:

1. С помощью подходящего адаптерного кабеля (например, со штекером "тюльпан") подключить MP3-плеер к розетке под разъем "тюльпан".
  2. Включить MP3-плеер и запустить воспроизведение.
- ✓ Радиоприемник скрытого монтажа RDS автоматически переключается на режим AUX:
- на дисплее появляется **AUX**,
  - музыка MP3-плеера воспроизводится через динамики радиоприемника.



#### Примечание

Если радиоприемник скрытого монтажа не переключается автоматически на режим AUX, то на подключенном устройстве необходимо увеличить громкость.

Может случиться, что максимальный выходной уровень подключенного устройства слишком низок для запуска режима AUX. В этом случае устройство не может работать с радиоприемником скрытого монтажа.

3. Громкость можно изменить, как обычно, с помощью кнопок **+** и **-**; у кнопок **>>**, **1** и **2** в режиме AUX нет функций.
  4. Для отключения или для перехода в режим радиоприемника MP3-плеер просто выключается.
- ✓ При отключении MP3-плеера радиоприемник через 10 секунд возвращается в состояние, в котором он находился до включения режима AUX.



#### Примечание

10-секундная пауза нужна для того, чтобы радиоприемник скрытого монтажа в тихих местах или в перерывах между музыкальными треками не вышел непроизвольно из режима AUX.

# GIRA

# Радиоприемник скрытого монтажа RDS GIRA

2280 ..

Gira  
Giersiepen GmbH & Co. KG  
Электромонтажные системы  
Postfach 1220  
42461 Radevormwald  
Germany  
Тел. +49 (0) 2195 / 602 - 0  
Факс +49 (0) 2195 / 602 - 339  
www.gira.com  
info@gira.com

## Монтаж

### Внимание

Работы по монтажу электрооборудования разрешается производить только квалифицированным специалистам-электрикам. Радиоприемник скрытого монтажа RDS должен устанавливаться в помещениях и быть защищен от попадания капель и брызг воды. Электронные приборы являются источниками электромагнитных помех, которые частично могут приниматься радиоприемником. Поэтому при установке радиоприемника в один монтажный блок с другими электронными приборами или в непосредственной близости с ними (например, в случае предвключенных устройств) могут возникнуть помехи при приеме радиостанций. Перед монтажом радиоприемника в сочетании с другими приборами необходимо провести проверку работоспособности на месте предполагаемой установки. Помехи можно устранить, увеличив расстояние между соседними электронными приборами.

Вставки радиоприемника скрытого монтажа можно произвольно устанавливать в приборные коробки скрытого монтажа друг под другом или друг рядом с другом:

1. Установить вставку динамиков и проложить соединительные провода вставки динамиков в приборную коробку скрытого монтажа.

### Уплотнение опорного кольца

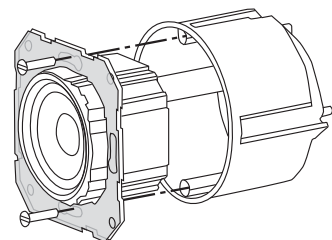

Опорное кольцо вставки динамиков покрыто пленкой, обеспечивающей акустическое разделение вставки и переднего звукового отверстия. Это уплотнение опорного кольца **нельзя удалять и нельзя повреждать**, за исключением прокалывания крепежными винтами, т.к. в противном случае может быть нарушено воспроизведение низких частот.

2. Подключить к клеммам L / N вставки радиоприемника напряжение питания (230 В).
3. При необходимости подключить вход дополнительных устройств (1) (см. раздел "Функция дополнительных устройств").
4. Подключить соединительные провода динамиков к вставке радиоприемника (см. раздел "Подключение динамиков").
5. Установить вставку радиоприемника в приборную коробку скрытого монтажа.
6. Удалить защитную крышку со вставки динамиков.
7. Наложить установочную рамку и надеть накладку динамиков и насадку управления.

### Первый ввод в эксплуатацию

При первом включении проводится автоматическая инициализация:

- На дисплее появляется **TIME YES** (Показывается время.) или **TIME NO** (Время не показывается.).
- 1. Для того чтобы изменить эту настройку, нажать либо **+** (YES), либо **-** (NO).
- Через 5 секунд на дисплее появляется **INIT** и полоска прогресса.
- Радиоприемник выдает два звуковых сигнала, чтобы определить количество динамиков.
- Две самые сильные радиостанции автоматически занимают ячейки памяти 1 и 2.

### Подключение динамиков

К радиоприемнику скрытого монтажа RDS можно подключить либо один, либо два динамика.

Клемма	Соединительный провод
+	красный
-	черный

Максимальная длина проводов между динамиками и вставкой радиоприемника составляет 20 м.

### Режим моно

Если подключается только один динамик, то звук воспроизводится с качеством моно.

При подключении только одного динамика необходимо использовать **левый канал (L+ / L-)**. Полное сопротивление динамиков не должно превышать 4 Ом.

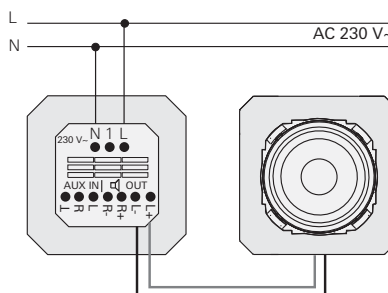

### Режим стерео

Если к радиоприемнику скрытого монтажа подключаются два динамика, то соответствующий сигнал радиоприемника воспроизводится с качеством стерео.

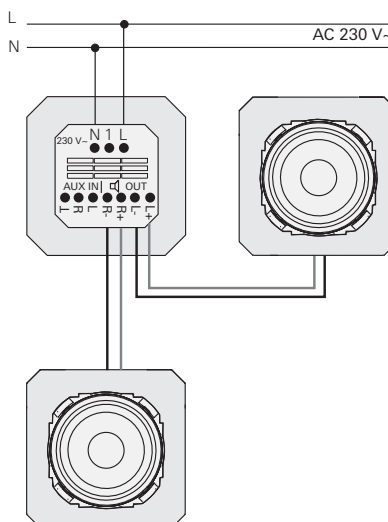

### Дооснащение вторым динамиком

Если к радиоприемнику скрытого монтажа дополнительно подключается второй динамик, то необходимо вручную активировать инициализацию (см. раздел "Ручная инициализация").

### Функция дополнительных устройств

Радиоприемник скрытого монтажа RDS имеет вход дополнительных устройств. С помощью входа дополнительных устройств радиоприемник можно включать и выключать, например, с помощью выключателя / автоматического выключателя, вместе с освещением помещения. Для этого питающая фаза с выключателя подается на вход дополнительных устройств (1) радиоприемника.

### Использование одной и той же фазы

Для входа дополнительных устройств (1) и электропитания вставки радиоприемника (L) необходимо использовать одну и ту же фазу L.

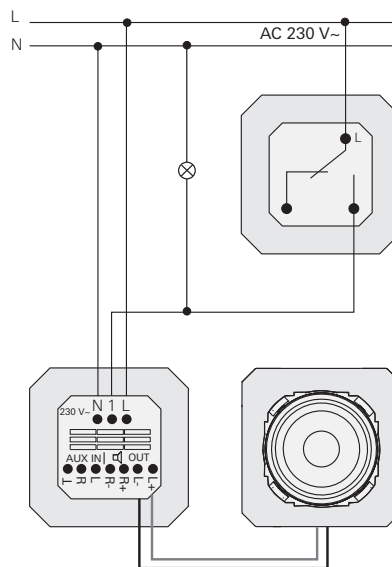

Если в помещении нет постоянной фазы, то в качестве альтернативы можно подключить радиоприемник скрытого монтажа через питающую фазу. Но в этом случае радиоприемник скрытого монтажа будет работать только при включенном освещении.

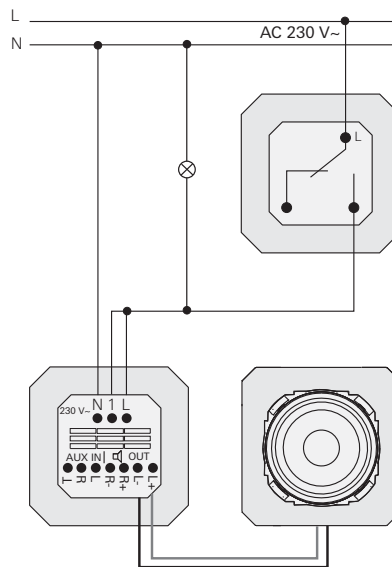

## Подключение входа AUX

Радиоприемник скрытого монтажа RDS имеет вход AUX, к которому можно подключить внешние аудиоисточники, например, MP3-плеер. Для этого к клеммам AUX IN радиоприемника скрытого монтажа RDS подключается дополнительная розетка под разъем "тюльпан". Максимальная длина провода между розеткой под разъем "тюльпан" и вставкой радиоприемника составляет 3 м.

Затем внешний аудиоисточник соединяется с радиоприемником скрытого монтажа RDS через розетку под разъем "тюльпан" с помощью адаптерного кабеля (например, со штекером "тюльпан").

При включении внешнего аудиоисточника радиоприемник скрытого монтажа RDS автоматически переключается в режим AUX и воспроизводит сигнал внешнего источника.

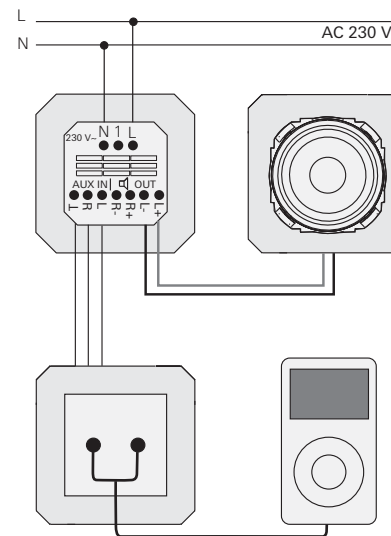

## Ручная инициализация

При первом вводе в эксплуатацию радиоприемник скрытого монтажа с функцией RDS автоматически проводит инициализацию. При этом определяется количество подключенных динамиков и осуществляется настройка антенны на условия места установки.

### Указания по улучшению приема

При плохих условиях приема удлинение **левого** провода динамика (L+ / L-) до 75 см, если это позволяют условия монтажа, может привести к улучшению приема.

Инициализацию можно провести также и вручную. Это необходимо в следующих случаях:

- Радиоприемник скрытого монтажа с функцией RDS был установлен в новом месте.
  - Был подключен второй динамик.
  - Необходимо включить или выключить индикацию времени.
1. Для того чтобы провести инициализацию, одновременно нажать кнопки **>>** и **2** и удерживать нажатыми не менее 5 секунд.
  - ✓ На дисплее появляется **TIME YES** (Показывается время.) или **TIME NO** (Время не показывается.).
  2. Для того чтобы изменить эту настройку, нажать либо **+** (YES), либо **-** (NO).
  - ✓ Через 5 секунд на дисплее появляется **INIT** и полоска прогресса.
  - ✓ Радиоприемник выдает два звуковых сигнала, чтобы определить количество динамиков.
  - ✓ Две самые сильные радиостанции автоматически занимают ячейки памяти 1 и 2.

## Технические характеристики

### Радиоприемник скрытого монтажа RDS

Напряжение питания:	AC 230 В
Диапазон рабочих температур:	от - 5 °C до + 50 °C
Влажность воздуха:	от 25% до 90%
Диапазон частот:	от 87,5 МГц до 107,9 МГц
Степень защиты:	IP 20
Соединительные клеммы	
Подключение к сети:	винтовые зажимы 2,5 мм <sup>2</sup>
Динамики/AUX:	винтовые зажимы 1,5 мм <sup>2</sup>
Допустимое полное сопротивление динамиков:	от 4 Ом до 16 Ом
Входное полное сопротивление входа AUX:	47 кОм
Макс. длина проводов динамиков:	20 м
для подключения AUX:	3 м

### Динамики

Полное сопротивление:	8 Ом
Допустимая номинальная нагрузка:	4 Вт
Соединительный провод:	150 мм

## Гарантия

Мы предоставляем гарантию в рамках законодательных положений.

Через организацию специализированной торговли (без почтового сбора) вышлите устройство с описанием неисправностей в наш Центр продаж и обслуживания клиентов.

Gira  
Giersiepen GmbH & Co. KG  
Service Center  
Dahlenstraße 12  
42477 Radevormwald  
Germany